



Intégrateur process

Agro alimentaire_Chimie fine_Pharmacie_Cosmétologie

Integración de procesos

Agroalimentario_Química_Farmacia_Cosmetología

La recherche de l'Optimum

Améliorer le temps de mise sur le marché, optimiser le coût global de l'installation

SteapStailor a développé un savoir faire reconnu qui s'appuie sur l'écoute et la compréhension des attentes de nos clients.

Le souci d'optimisation est intégré dès la conception et tout au long du projet pour offrir un très haut niveau de rendement en matière de quantité produite, de qualité de fabrication, de consommation d'énergie, de récupération de produit, de nettoyage d'installation... Chaque projet est conduit par une équipe pluridisciplinaire managée par un ingénieur d'affaires expert. La souplesse et la réactivité de cette organisation permet à nos clients de réduire sensiblement le temps de mise sur le marché de leurs nouveaux produits.

Buscando la Optimización

Reducir el tiempo de salida al mercado, optimizar el coste global de la instalación

SteapStailor ha desarrollado unas competencias reconocidas basadas en la escucha y la comprensión de las expectativas de nuestros clientes. El afán de optimización se integra desde el momento del diseño y a lo largo del proyecto para ofrecer un nivel de rendimiento muy alto en cuanto a cantidad producida, calidad de fabricación, consumo de energía, recuperación de producto, limpieza de instalaciones...

Cada proyecto lo lleva a cabo un equipo pluridisciplinar coordinado por un ingeniero de negocios especializado.

La flexibilidad y reactividad de esta organización hacen que nuestros clientes vean sensiblemente reducido el tiempo de salida al mercado de sus nuevos productos.







Accompagner votre développement

La société **SteapStailor** a été créée en 1985 et s'est rapidement développée dans le secteur des produits agroalimentaires liquides et pâteux.

Notre expertise s'est aujourd'hui élargie à la pharmacie et à la cosmétologie.

Considéré comme un acteur incontournable en France et en Europe, nous accompagnons le développement de nos clients en Italie, Espagne, Luxembourg, Belgique, Slovaquie, République Tchèque, Pologne, Russie, Ukraine, Afrique...





Le acompañamos en su desarrollo

La sociedad SteapStailor fue creada en 1985 y pronto se desarrolló en el sector de los productos agroalimentarios líquidos y pastosos. Nuestra especialización se ha ampliado hoy a la farmacia y a la cosmología. Considerados como actor ineludible en Francia y en Europa, acompañamos el desarrollo de nuestros clientes en Italia, España, Luxemburgo, Bélgica, Eslovaquia, República Checa, Polonia, Rusia, Ucrania, África...

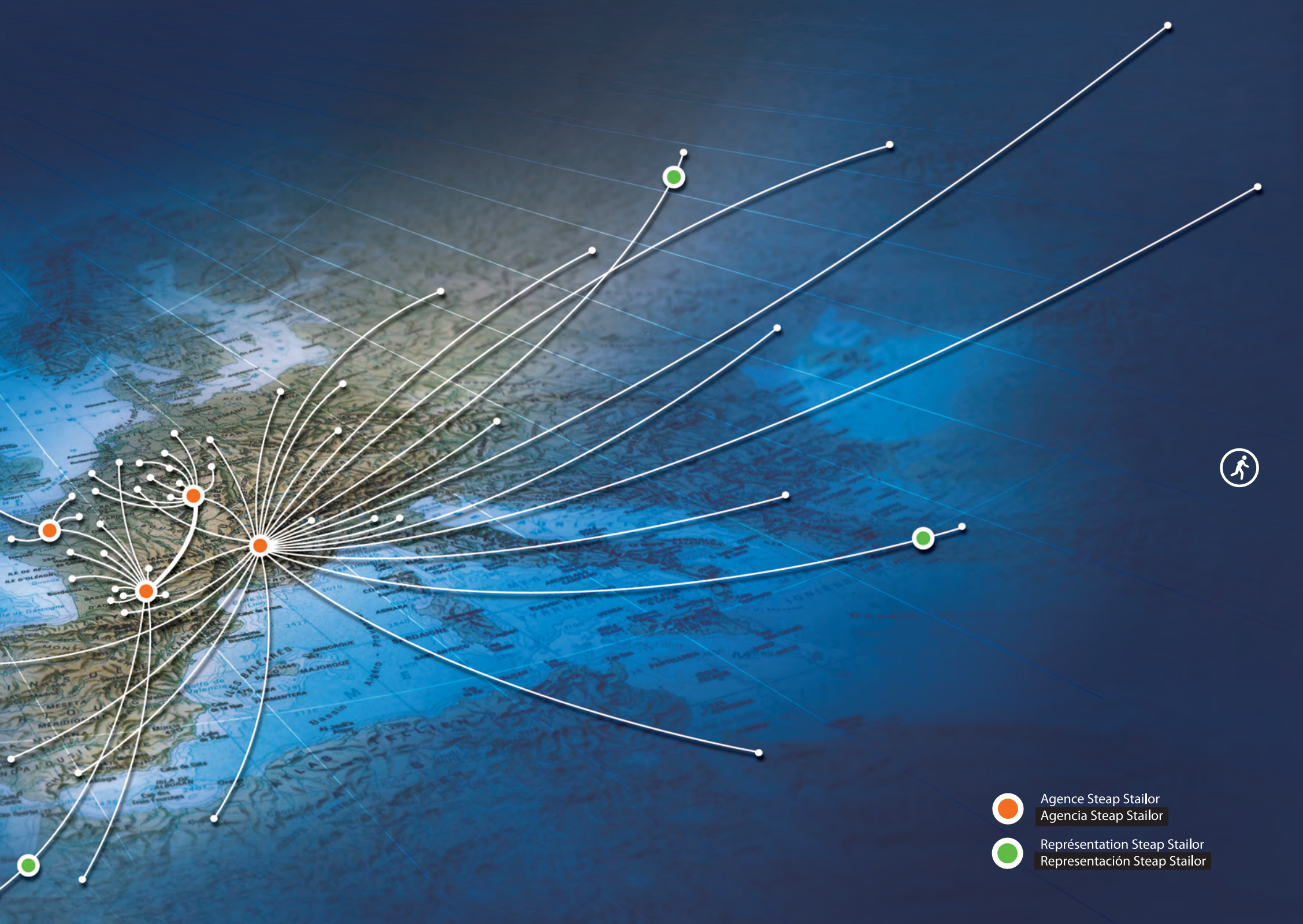



-  Agence Steap Stailor
Agencia Steap Stailor
-  Représentation Steap Stailor
Representación Steap Stailor



Optimisation

La recherche de l'Optimum

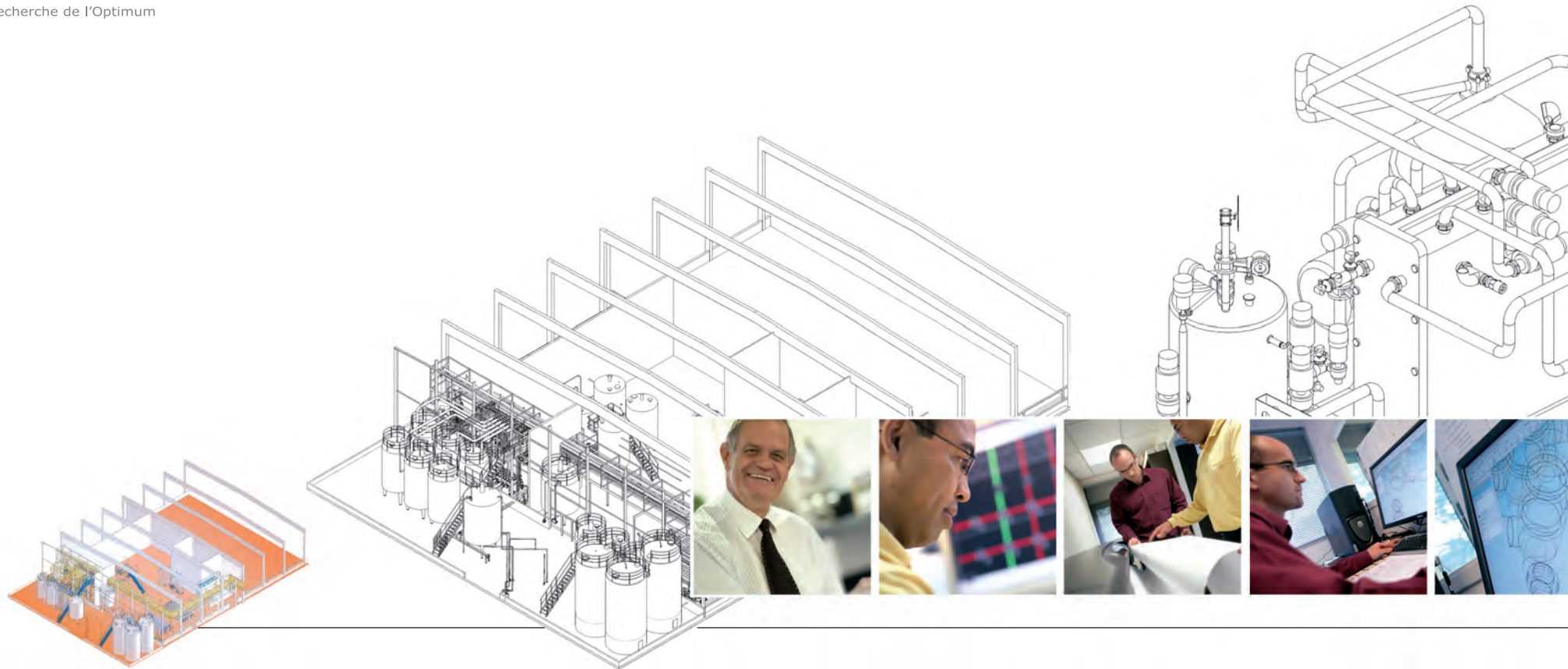

Intégrateur process **Vos projets maîtrisés**

SteapStailor réalise des études complètes de lignes de production de produits liquides ou pâteux, de la matière première jusqu'à l'alimentation en produits finis des lignes de conditionnement en passant par la gestion des déchets et de l'environnement. Nous intégrons également toutes les utilités : le génie thermique, les fluides généraux, l'électricité et l'automatisme.

Integración de procesos **Sus proyectos bajo control**

SteapStailor lleva a cabo estudios completos de líneas de producción de productos líquidos o pastosos, desde la materia prima hasta la alimentación de productos acabados de las líneas de envasado, pasando por la gestión de los residuos y del medio ambiente. También integramos todos los servicios auxiliares: la ingeniería térmica, los fluidos generales, la electricidad y el automatismo.

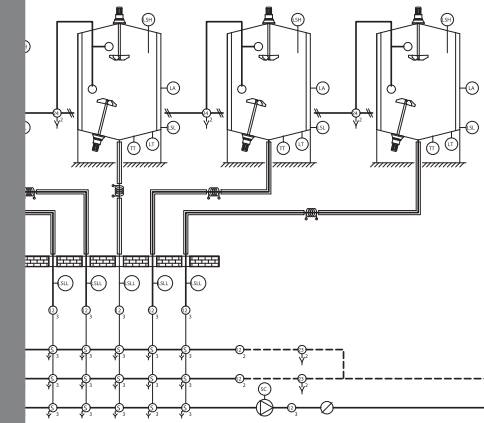
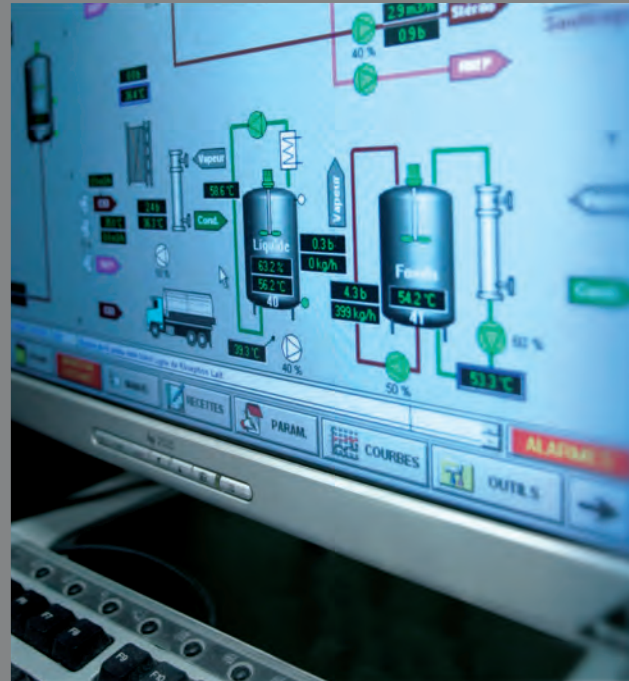

Électricité

SteapStailor conçoit et réalise des études électriques, le câblage des armoires et châssis, l'installation et le raccordement sur site des ensembles électriques jusqu'au contrôle final de l'installation.

Automatisme

SteapStailor dispose de plusieurs équipes d'automaticiens pour la programmation des automates, l'intégration de l'instrumentation et de la régulation ainsi que l'implantation sur micro-ordinateur. Nous développons également les logiciels adaptés à la conduite des procédés, la supervision, la maintenance et le contrôle de l'installation.

Electricidad

SteapStailor diseña y lleva a cabo los estudios eléctricos, el cableado de los armarios y bastidores, la instalación y la conexión in situ de los conjuntos eléctricos hasta el control final de la instalación.

Automatismo

SteapStailor dispone de varios equipos de especialistas en automatismos para la programación de los autómatas, la integración de la instrumentación y de la regulación, así como la implantación en microordenador. También desarrollamos el software adaptado para llevar a cabo los procesos, supervisar, mantener y vigilar la instalación.

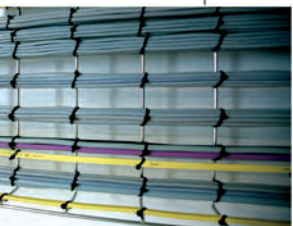
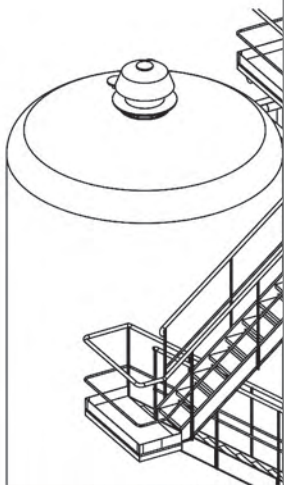

Montage & installation

SteapStailor dispose de ses propres ateliers et de ses équipes de montage pour réaliser une installation complète comprenant le procédé de fabrication, les fluides généraux, l'électricité, l'automatisme, la mise en route et la maintenance. Nous fournissons également tous les équipements nécessaires comme des centrales de nettoyage, des modules de fabrication autonomes, de la chaudronnerie fine, des armoires et châssis électriques, les logiciels et terminaux d'automatisme.

Montaje e instalación

SteapStailor dispone de sus propios talleres y equipos de montaje para realizar una instalación completa, incluyendo el proceso de fabricación, los fluidos generales, la electricidad, el automatismo, la puesta en marcha y el mantenimiento. También suministramos todos los equipos necesarios tales como centrales de limpieza, módulos de fabricación autónomos, calderería fina, armarios y bastidores eléctricos, el software y los terminales de automatismo.

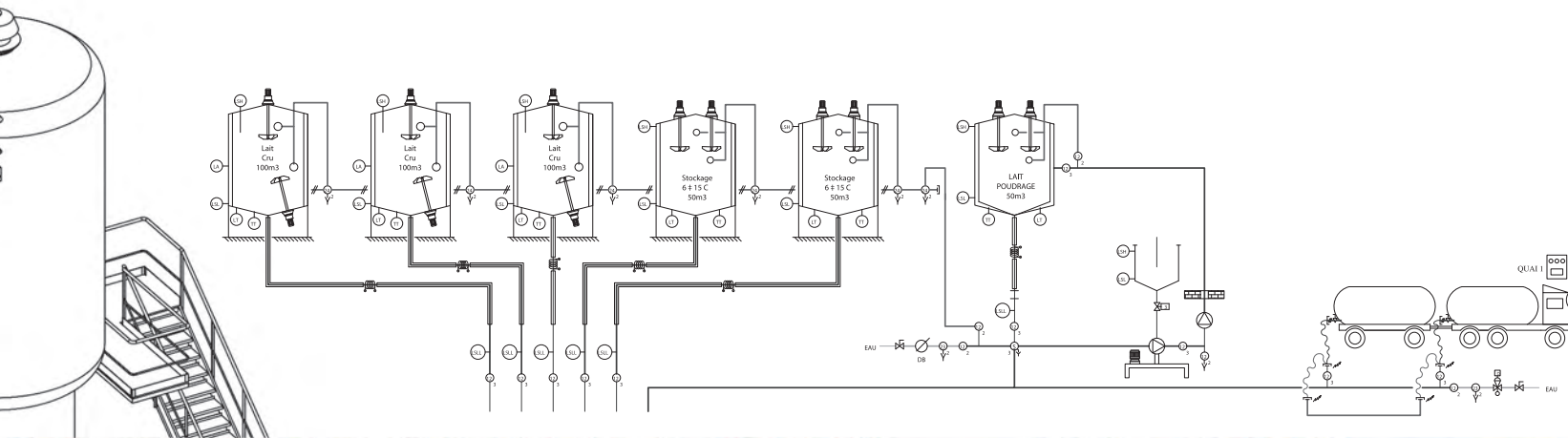

SteapStailor a également conçu un dispositif de vidange des tuyauteries par racleur qui fait référence dans la profession.

Il est particulièrement adapté aux industries agroalimentaires, cosmétiques et pharmaceutiques pour les produits liquides, pâteux ou contenant des charges en morceaux (*brevet SteapStailor*).

Vos projets maîtrisés en pré-montage en atelier, en montage sur site, en passerelle et petite chaudronnerie, en intégration des équipements extérieurs et en procédés de récupération.

SteapStailor también ha diseñado un dispositivo de vaciado de tuberías con raspador que se ha convertido en una referencia en el sector. Se adapta especialmente a las industrias agroalimentarias, cosméticas y farmacéuticas para los productos líquidos, pastosos o que contengan pedazos sólidos (patente SteapStailor).

Supervisamos sus proyectos en el premontaje en taller, en el montaje in situ, en pasarela y pequeña calderería, en la integración de los equipos exteriores y en procesos de recuperación.



Optimisation
La recherche de l'Optimum



Références

Ateliers complets, usine clé en main et revamping d'installation

Spécialiste des produits laitiers

- Laits, laits UHT, laits enrichis, laits jeunes enfants, laits dé lactosés, laits vitaminés...
- Laits fermentés : yaourts nature, aux fruits, à boire... fromages frais
- Traitements des laits pour tous types de fromages
- Matières grasses animales (beurre et toutes ses variantes), matières grasses végétales
- Desserts laitiers (crèmes desserts, crèmes brûlées...)
- Crèmes glacées
- Traitements des sérums laitiers

Chimie fine, pharmacie, cosmétique

SteapStailor réalise des projets "procédés clé en main", étend ou met à niveau des unités existantes, réalise des expertises, des audits ou du conseil technique avec notamment, pour la partie procédé et exploitation, la recherche, l'identification et la suppression des modes de contamination.

Nous fournissons également des équipements autonomes :

- groupes de dosage-mélange en ligne
- cuves agitées avec fonction chauffage, refroidissement, vide, pression, pesage
- réacteurs stériles fixes ou mobiles
- dégazeurs
- pasteurisateurs
- stérilisateurs
- station de nettoyage mono ou multi lignes
- générateurs mobiles de vapeur pure pour stérilisation
- ensembles pilotes sur châssis (appareillages pour mise au point process)...

Referencias

Talleres completos, fábrica llave en mano y remozamiento de instalación

Especialista en productos lácteos

- Leche, leche UHT, leche enriquecida, leche infantil, leche delactosada, leche vitaminada...
- Leche fermentada: yogures naturales, de frutas, para beber, quesos frescos...
- Tratamientos de la leche para todo tipo de quesos
- Materias grasas animales (mantequilla y todas sus variantes), materias grasas vegetales
- Postres lácteos (natillas, crema catalana...)
- Helados
- Tratamientos de los sueros lácteos

Química fina, farmacia, cosmética

SteapStailor realiza proyectos mediante el procedimiento «llave en mano», amplía o actualiza unidades preexistentes, efectúa evaluaciones técnicas, auditorías o asesoramiento técnico incluyendo, para la parte proceso y explotación, la investigación, la identificación y la supresión de los modos de contaminación.

También suministramos equipos autónomos:

- grupos de dosificación y mezcla en línea
- cubas agitadas con función calentamiento, enfriamiento, vacío, presión, pesaje
- reactores estériles fijos o móviles
- desgasificadores
- pasteurizadores
- esterilizadores
- estación de limpieza mono o multilíneas
- generadores móviles de vapor puro para esterilización
- conjuntos pilotes sobre bastidores (equipos para puesta a punto del proceso)...



mail : steapstailor@steapstailor.com

Place du Granier	10 Route Nationale BP 24
35135 Chantepie – France	57650 Havange - France
Tel. (0)2 99 41 67 48	Tel +33 (0)3 82 88 28 88
Fax. (0)2 99 41 67 42	Fax + 33 (0)3 82 88 28 89

1 Rue de l'Agriculture	6, rue du Docteur Schweitzer
65140 Rabastens de Bigorre - France	38180 Seyssins - France
Tel. +33 (0)5 62 96 50 78	Tel. +33 (0)4 76 84 29 70
Fax. + 33 (0)5 62 96 50 79	Fax. +33 (0)4 76 49 97 38

